

Рисунок

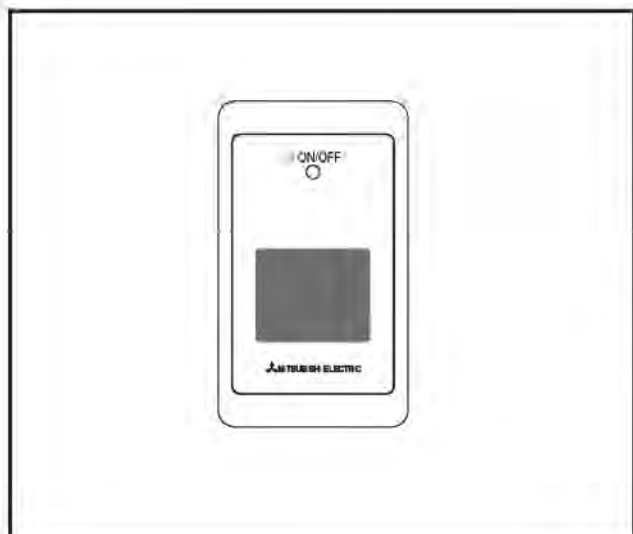

Описание

Позволяет использовать беспроводной пульт дистанционного управления.

Применимые модели

- SEZ-M DA
- PEAD-M JA(L)
- PEA-RP200/250GA

Тех. спецификации

Предмет	Содержание
Внешние размеры	120 (В) x 70 (Ш) x 22,5 (Д) мм
Вес	0,2 кг
Сила	Постоянный ток 12 В (подаётся от внутреннего блока управления)
Температура	0 ~ 40 °С Влажность: 30 ~ 90% относительной влажности (без конденсации)
Материал	ABS
Цвет (Munsell)	Белый Серый (4.8Y7.92 / 0.66)

Размеры

Единица измер. : мм

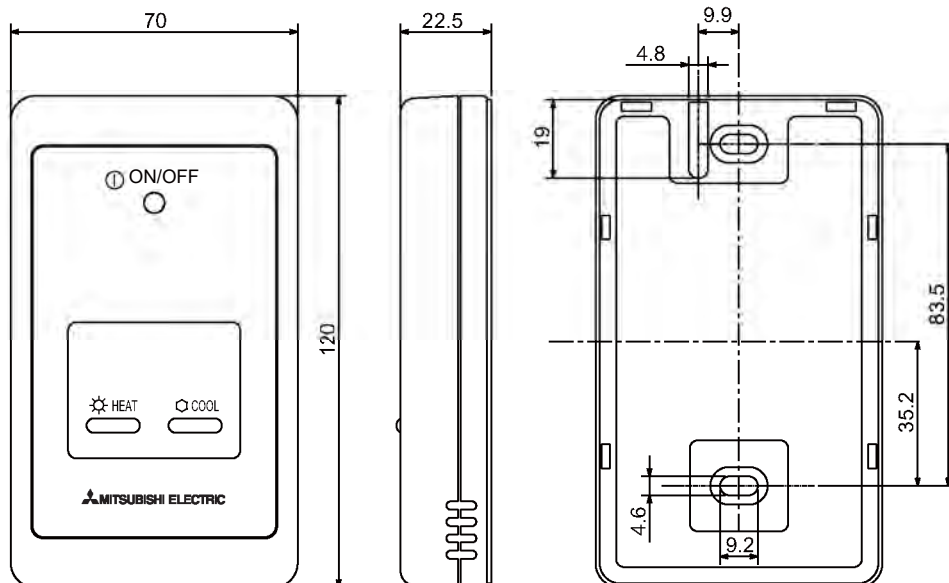

ДОПОЛНИТЕЛЬНЫЕ ДЕТАЛИ

Как использовать / Как установить

[Рис. 8-7]

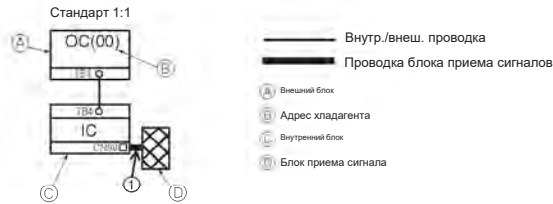

[Рис. 8-8]

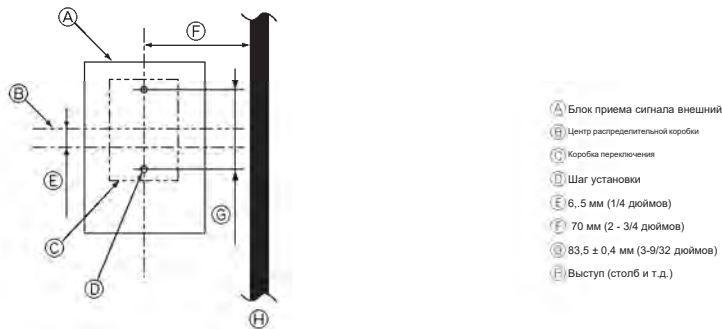

[Рис. 8-9]

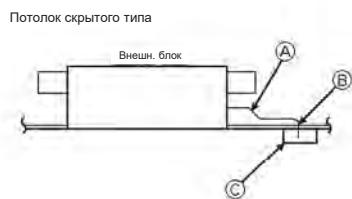

[Рис. 8-10]

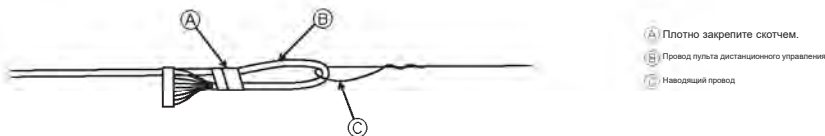

[Рис. 8-11]

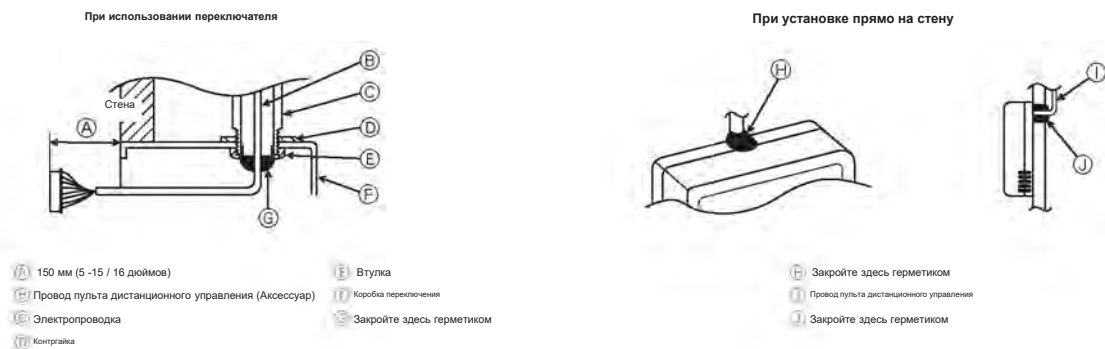

ДОПОЛНИТЕЛЬНЫЕ ДЕТАЛИ

[Рис. 8-12]

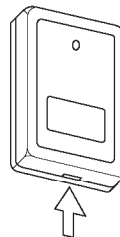
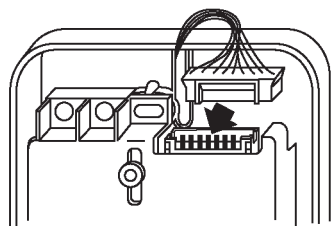

Вставьте минус-отвертку в направлении, указанном стрелкой, и с помощью гаечного ключа снимите крышку. Необходимо использовать плоскую отвертку с шириной лезвия от 4 до 7 мм (5/32 - 9/32 дюйма).

[Рис. 8-13]

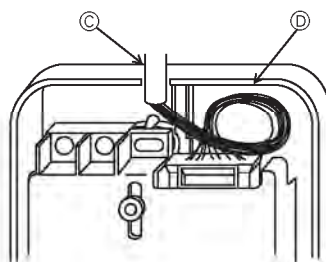
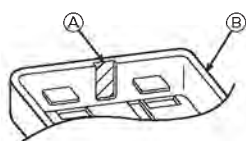

- Ⓐ Тонкостенная часть
- Ⓑ Нижний корпус
- Ⓒ Провод пульта дистанционного управления
- Ⓓ Проводящий провод

[Рис. 8-14]

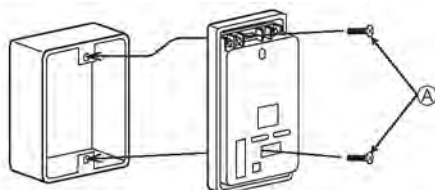

Ⓐ Винт (M4 x 30)

* При установке нижней части корпуса непосредственно на стену или потолок используйте шурупы для дерева.

[Рис. 8-15]

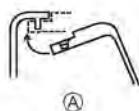
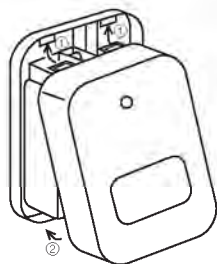

- 1 Повесьте крышку на верхние крючки (2 места).
 - 2 Установите крышку в нижний регистр
- Ⓐ Поперечное сечение верхних крючков

Блок приема сигнала

1) Пример подключения системы

[Рис. 8-7]

Только проводка от блока приема сигнала и между пультами дистанционного управления показана в [Рис. 8-7], схема подключения различается в зависимости от подключаемого устройства или используемой системы.

Подробнее об ограничениях см. Руководство по установке или руководство по обслуживанию, поставляемое с устройством.

1. Подключение к кондиционеру Mr. SLIM

(1) Стандарт 1: 1

① Подключение блока приема сигнала

Подключите блок приема сигнала к CN90 (подключение к плате беспроводного пульта дистанционного управления) на внутреннем блоке с помощью прилагаемого провода пульта дистанционного управления. Подключите блоки приема сигналов ко всем внутренним блокам.

2) Как установить

[Рис. 8-8] до [Рис. 8-15]

1. Общие пункты «Установка на потолке» и «Установка на распределительной коробке или на стене»

[Рис. 8-8]

- Ⓐ Внешний блок приема сигнала
- Ⓑ Центр распределительной коробки
- Ⓒ Распред. коробка
- Ⓓ Шаг установки
- Ⓔ 6,5 мм (1/4 дюйма)
- Ⓕ 70 мм (2 - 3/4 дюйма)
- Ⓖ 83,5±0,4 мм (3 - 9/32 дюйма)
- Ⓗ Выступ (столб и т.д.)

[Рис. 8-9]

- Ⓐ Провод пульта дистанционного управления
- Ⓑ Отверстие (просверлите отверстие в потолке, чтобы пропустить провод пульта дистанционного управления.)
- Ⓒ Блок приема сигнала

(1) Выберите место установки.

Необходимо соблюдать следующее.

① Подключите блок приема сигнала к внутреннему блоку с помощью прилагаемого провода пульта ДУ. Обратите внимание, что длина провода пульта дистанционного управления составляет 5 м (16 футов). Установите пульт дистанционного управления в пределах досягаемости провода пульта дистанционного управления.

② При установке на распределительную коробку или на стену оставьте пространство вокруг приемного устройства, как показано на рисунке [Рис. 8-8].

③ При установке блока приема сигнала на распределительную коробку блок приема сигнала сместился вниз на 6,5 мм (1/4 дюйма), как показано на рисунке справа.

④ Детали, которые должны быть поставлены на месте.

Распределительная коробка для одного блока

Тонкая медная труба

Стопорная гайка и втулка

⑤ Толщина потолка, на котором установлен пульт дистанционного управления, должна составлять от 9 мм (3/8 дюйма) до 25 мм (1 дюйм).

⑥ Установите устройство на потолке или на стене, где сигнал может быть получен от беспроводного пульта дистанционного управления. Зона, в которой может быть принят сигнал от беспроводного пульта дистанционного управления, находится на расстоянии 45 ° и 7 м (22 фута) от передней части блока приема сигнала.

⑦ Установите блок приема сигнала в положение, зависящее от модели внутреннего блока.

⑧ Надежно соедините провод пульта дистанционного управления с проводом заказа. Чтобы пропустить провод пульта дистанционного управления через кабелепровод, выполните процедуру, как показано на [Рис. 8-10].

[Рис. 8-10]

- Ⓐ Плотно закрепите скотчем.
- Ⓑ Провод пульта дистанционного управления
- Ⓒ Сторонний провод

Примечание:

• Точка, к которой подключен провод пульта дистанционного управления, отличается в зависимости от модели внутреннего блока.

Примите во внимание, что провод удаленного контроллера не может быть удлинен при выборе места установки.

• Если блок приема сигнала установлен рядом с люминесцентной лампой, особенно инверторного типа, может произойти перехват сигнала.

Будьте осторожны при установке блока приема сигнала или замены лампы.

(2) С помощью провода пульта ДУ подключите его к разъему (CN90) на плате контроллера на внутреннем блоке.

См. 2) Настройка переключателя парных номеров для получения подробной информации о плате контроллера на внутреннем блоке.

(3) Закройте отверстие для ввода шнура приемного устройства герметиком, чтобы предотвратить возможное попадание росы, капель воды, тараканов, других насекомых и т.д.

[Рис. 8-11]

- Ⓐ 150 мм (5 - 15/16 дюймов)
- Ⓑ Провод пульта дистанционного управления (Аксессуар)
- Ⓒ Электропроводка
- Ⓓ Контрольная
- Ⓔ Втулка
- Ⓕ Распред. коробка
- Ⓖ Закройте здесь герметиком

• При установке на распределительную коробку загерметизируйте соединения между распределительной коробкой и проводкой.

[Рис. 8-11]

- Ⓗ Закройте здесь герметиком
- Ⓐ Провод пульта дистанционного управления
- Ⓓ Закройте здесь герметиком

• При открытии отверстия с помощью сверла для провода блока приема сигнала (или вынимания провода из задней части блока приема сигнала) закройте это отверстие герметиком.

• При прокладке проволоки через отрезанную от верхнего корпуса часть, равномерно закройте эту часть герметиком.

(4) Установите провод дистанционного управления на клеммную колодку. [Рис. 8-12]

(5) Установка отверстия, когда блок приема сигнала установлен непосредственно на стене. [Рис. 8-13]

• Обрежьте тонкостенную часть внутри нижнего корпуса (наклонный участок) ножом или щипцами.

• Извлеките подключенный провод пульта дистанционного управления к клеммной колодке через это пространство.

(6) Установите нижнюю часть корпуса на распределительную коробку или прямо на стену. [Рис. 8-14] Монтаж крышки [Рис. 8-15]

⚠ Внимание

• Надежно вставьте крышку до щелчка. Если этого не сделать, крышка может упасть.

■ Аварийный режим для беспроводного пульта дистанционного управления

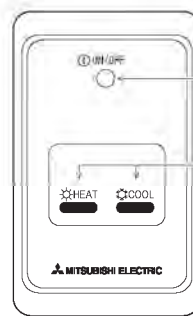

① Индикатор включения / выключения (горит, когда устройство работает; не горит, когда устройство не работает)

② Аварийная операция

В случаях, когда пульт дистанционного управления не работает должным образом, используйте кнопку COOL или HEAT на приемнике сигнала беспроводного пульта дистанционного управления, чтобы включить или выключить устройство. На холодильниках только при нажатии кнопки HEAT вентилятор включается и выключается.

Нажатие кнопки COOL или HEAT выбирает следующие настройки.

Рабочий режим	ПРОХЛАДНО	ЖАРКО
Заданная темп-ра	24 ° C/75 ° F	24 ° C/75 ° F
Скорость вент-ра	Высокая	Высокая